



Saturn S

Краткое руководство

V1.0.0

Введение

Благодарим вас за приобретение беспроводной системы передачи видеосигнала с высоким разрешением **Saturn S**. В данном изделии применяется новейший кодек, а также передовая технология беспроводной передачи на частотах 2,4 ГГц и 5 ГГц, благодаря чему достигается сверхмалая задержка при передаче видеосигнала.

Внимательно прочтите настоящее Краткое руководство. Желаем вам приятных впечатлений. Чтобы получить информацию из Краткого руководства на других языках, отсканируйте приведенный ниже QR-код.



Ключевые функции

- В режиме трансляции возможно подключение до четырех приемников к одному передатчику.
- Беспроводная передача в частотных диапазонах 2,4 ГГц и 5 ГГц.
- Задержка не более 50 мс и помехоустойчивая среда (1080P60*).
- Дальность действия в условиях прямой видимости 400 м* (на дальность действия может влиять подключение к приложению).
- Дальность действия в условиях прямой видимости 200 м* (в режиме трансляции).
- Передатчик поддерживает вход HDMI (4K30) и вход SDI (1080P).
- Приемник поддерживает выход HDMI (4K30) и выход SDI (1080P).
- Гибкие варианты подачи питания, включая вход постоянного тока (с блокировкой) и батареи NP-F.
- Передатчик поддерживает потоковую передачу через беспроводную сетевую карту.
- Приемник поддерживает стандарт USB Video Class (UVC).
- При запуске автоматически выбирается частотный канал, на котором возможна высококачественная передача. Реализованная в приемнике функция сканирования частотного диапазона обеспечивает отображение текущей частоты и позволяет выбирать нужный канал.

* Данные основаны на результатах лабораторных испытаний Eagleshero.

Конфигурация

1

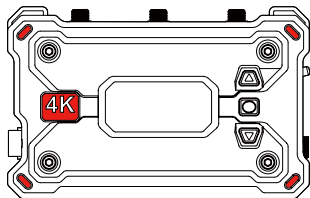

2

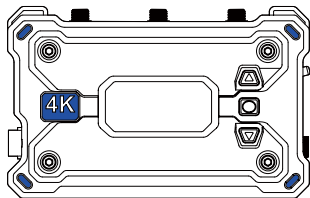

3



4



5

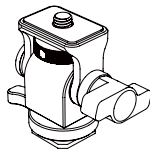

6

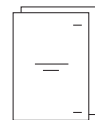

7



8



9



Конфигурация

Позиция	1TX и 1RX	1TX	1RX
① Передатчик (TX)	1	1	-
② Приемник (RX)	1	-	1
③ Лопастная антенна (2,4 ГГц и 5 ГГц)	7	3	3
④ Переходник USB-C OTG	1	1	1
⑤ Поворотное крепление Cold Shoe ("холодный башмак")	1	1	-
⑥ Краткое руководство и карточка с упаковочным листом	1	1	1
⑦ Гарантийный талон и информация о соответствии	1	1	1
⑧ Адаптер для питания постоянным током 12 В / 2 А	1	-	1
⑨ Винтовой элемент для стабилизатора	-	-	-

Примечание:

1. Количество предметов зависит от конфигурации изделия, указанной на карточке с упаковочным листом.
2. Приобрести передатчик, приемник, лопастную антенну, поворотное крепление Cold Shoe ("холодный башмак"), адаптер для питания постоянным током и винтовой элемент для стабилизатора можно по необходимости на официальном веб-сайте Eagleshero.

Подключение

- К одному передатчику можно подключить два приемника и два мобильных устройства

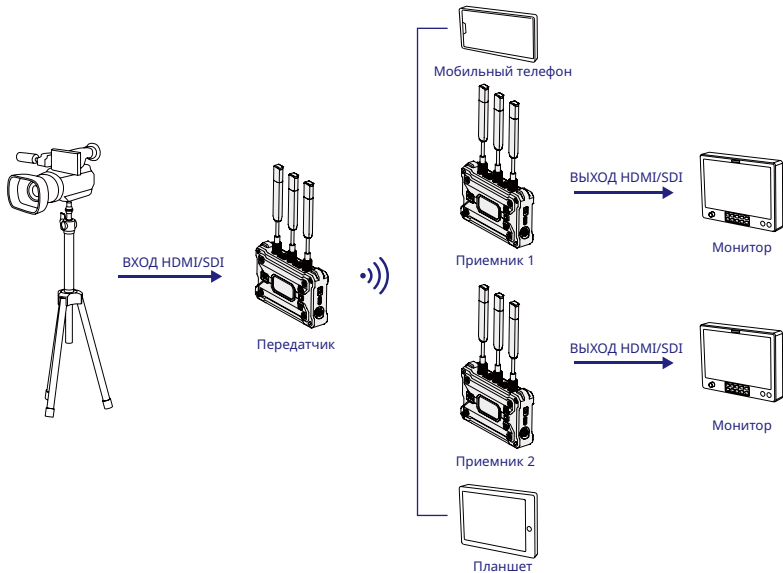

Подключение

К одному передатчику можно подключить до четырех приемников в режиме трансляции

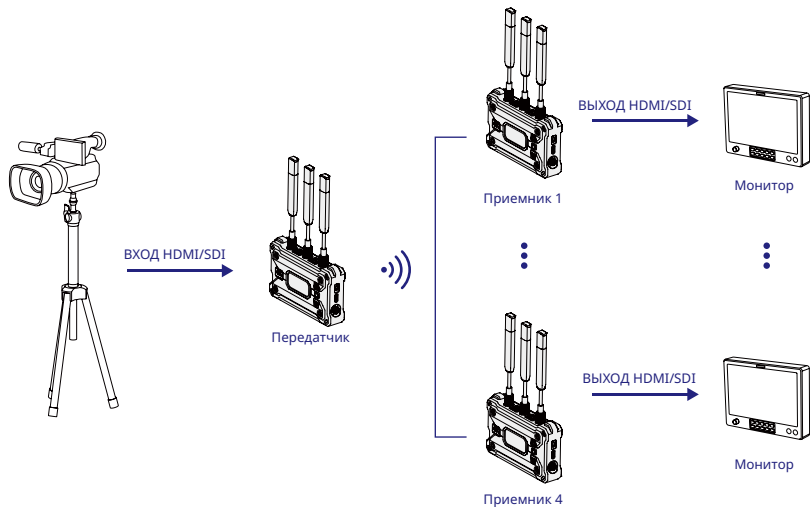

Обзор

Передатчик

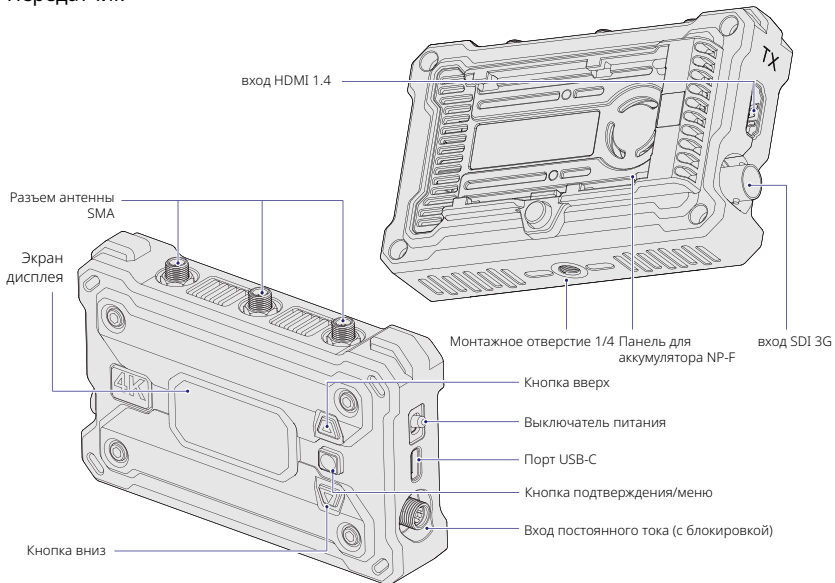

RU-7

Обзор

Приемник

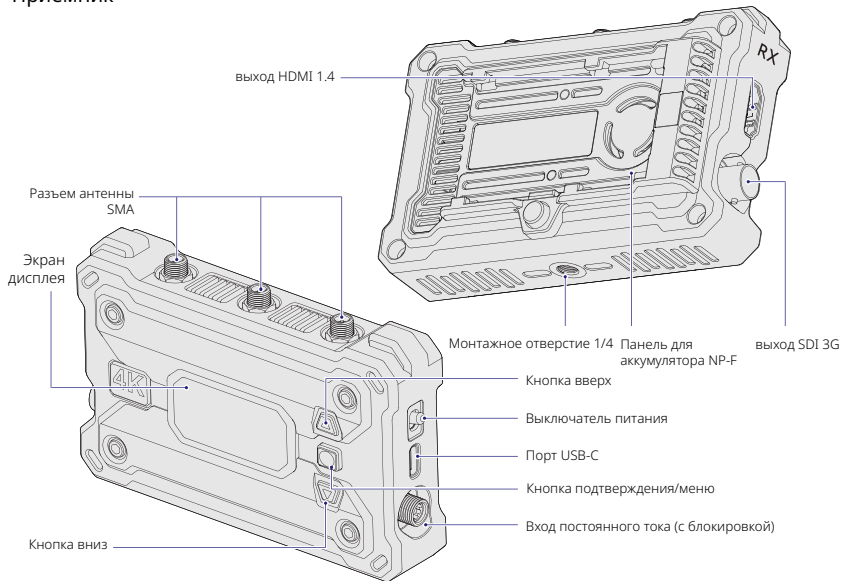

RU-8

Установка

Передатчик

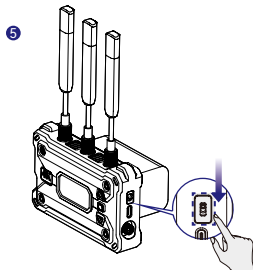
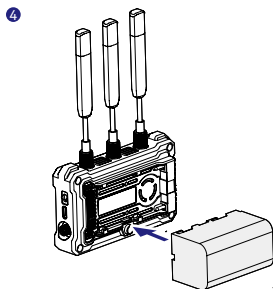
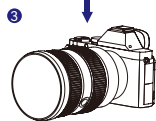
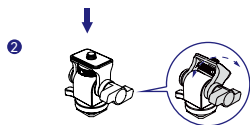
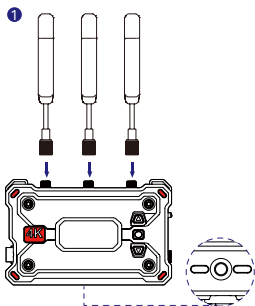

1. Установите антенны, как показано на схеме.
2. Прикрепите передатчик к камере с помощью поворотного крепления Cold Shoe ("холодного башмака").
3. Подключите передатчик к камере с помощью кабеля HDMI или SDI.
4. Установите батарею (аккумуляторы типа NP-F).
5. Включите передатчик, для чего переведите выключатель питания в нижнее положение.

Установка

Приемник

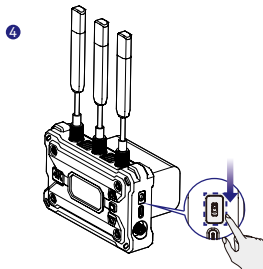
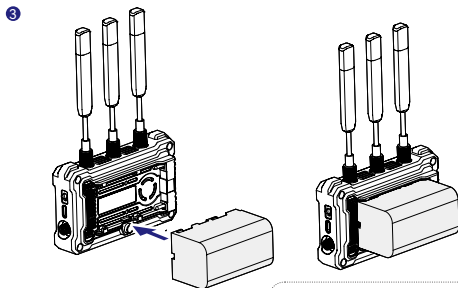
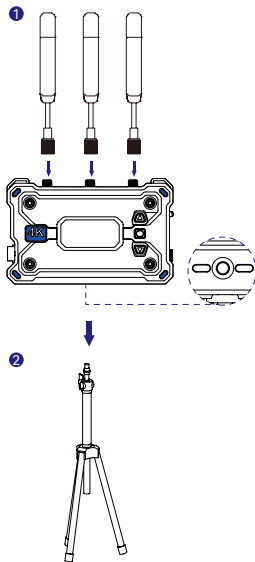

1. Установите антенны, как показано на схеме.
2. Закрепите приемник на штативе с помощью монтажного отверстия 1/4 в нижней части.
3. Установите батарею (аккумуляторы типа NP-F).
4. Включите приемник, для чего переведите выключатель питания в нижнее положение.

Знакомство с интерфейсом

Знакомство с начальным экраном

■ Передатчик

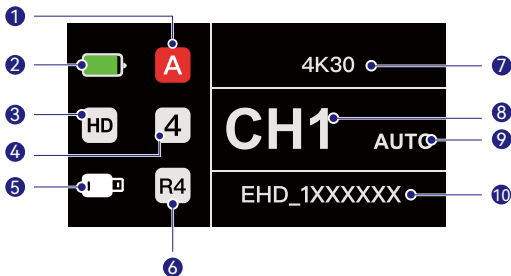

① Текущая группа	⑥ Режим трансляции
② Уровень заряда батареи	⑦ Разрешение и частота кадров
③ Сюжетный режим	⑧ Частотный канал
④ Число подключенных приемников	⑨ Автоперестройка частоты*
⑤ Состояние порта USB-C (различные индикаторы в различных состояниях)	⑩ Сеть Wi-Fi

Знакомство с интерфейсом

■ Приемник

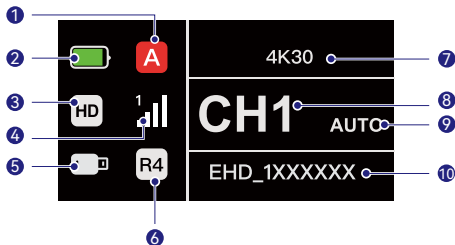

① Текущая группа	⑥ Режим трансляции
② Уровень заряда батареи	⑦ Разрешение и частота кадров
③ Сюжетный режим	⑧ Частотный канал
④ Число поддулючений и уровень сигнала	⑨ Автоперестройка частоты*
⑤ Состояние порта USB-C (различные индикаторы в различных состояниях)	⑩ Сеть Wi-Fi

* При переключении в интерфейс AUTO нажмите на кнопку меню, чтобы активировать функцию автоперестройки частоты для автозамены канала при помехах. В режиме трансляции переключение канала занимает менее секунды. В ином случае этот процесс занимает немного больше времени.

Вход в меню

Чтобы войти в меню, нажмите и в течение 3 секунд удерживайте кнопку меню. Нажмите на кнопки вверх и вниз для выбора функции и на кнопку меню — для подтверждения.

Знакомство с функциями

■ Описание функций передатчика



Сюжетный режим
Позволяет выбрать необходимый сюжетный режим.



Сопряжение в группе
Передатчик и приемник, входящие в одну группу, автоматически сопрягаются.



Информация о сети
Просмотр информации о Wi-Fi.



Режим HD
Скорость потока до 12 Мбит/с для передачи данных высокой четкости.



Настройки кулера
Позволяет выбрать необходимый режим работы кулера.



Сброс
Сбросить до настроек по умолчанию.



Плавный режим
Более высокая дальность передачи с задержкой до 50 мс.



Настройки системы
Просмотр информации об устройстве и настройка параметров.



Язык
Переключите язык между китайским и английским.



Режим трансляции
Если включено, к одному передатчику можно подключить до четырех приемников. (подключение к приложению в этом режиме не разрешено)



Стоп-кадр
Проверяется, является ли последний кадр после прерывания передачи последним поступившим от источника сигнала.



Информация о версии
Просмотр информации о версии.

Знакомство с функциями

■ Описание функций приемника



Сканирование частот
Просмотр текущего состояния помех для выбора необходимого канала.



Настройки системы
Просмотр информации об устройстве и настройка параметров.



Язык
Переключите язык между китайским и английским.



Сопряжение в группе
Передатчик и приемник, входящие в одну группу, автоматически сопрягаются.



Информация о сети
Просмотр информации о Wi-Fi.



Информация о версии
Просмотр информации о версии.



Настройки кулера
Позволяет выбрать необходимый режим работы кулера.



Сброс
Сбросить до настроек по умолчанию.

Описание потоковой передачи

- Описание сетевой потоковой передачи с помощью передатчика

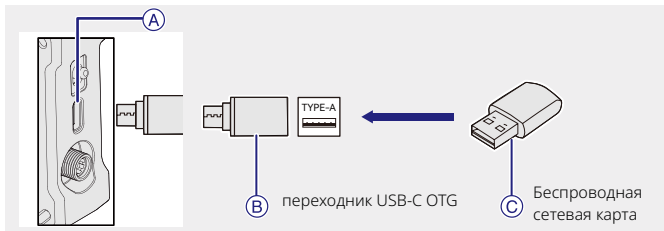

1. Подключите беспроводную сетевую карту к передатчику с помощью адаптера USB-C OTG.
2. Следите за тем, не изменился ли индикатор USB-C.



Подключено к сети



Потоковая передача

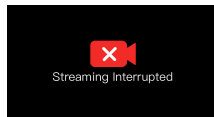

Потоковая передача прервана

3. Введите адрес потоковой передачи через приложение Eaglesview и начните потоковую передачу.

Приложение EaglesView

■ Загрузка и подключение приложения

1. Загрузка Eaglesview

Приложение Eaglesview можно загрузить с официального веб-сайта Eagleshero. Пользователи Android могут загрузить это приложение из Google Play Store и других магазинов приложений, а пользователи iOS могут это сделать из App Store.



2. Подключение

Чтобы подключиться к передатчику, откройте интерфейс подключения к сети Wi-Fi на мобильном телефоне, нажмите на сеть с названием "EHD плюс идентификационный номер устройства" и введите пароль (пароль по умолчанию: 12345678).

Характеристики

	Передатчик	Приемник
Порт	<ul style="list-style-type: none"> • Вход DC: 2,0 мм • Вход HDMI: HDMI 1.4b • Вход SDI: 3G SDI • USB-C: USB 2.0 OTG • Антенна: SMA с внешней резьбой 	<ul style="list-style-type: none"> • Вход DC: 2,0 мм • Выход HDMI: HDMI 1.4b • Выход SDI: 3G SDI • USB-C: USB 2.0 OTG • Антенна: SMA с внешней резьбой
Питание	<ul style="list-style-type: none"> • Диапазон напряжения батареи: 6,8–8,4 В • Диапазон напряжения пост. тока: 6–16 В 	<ul style="list-style-type: none"> • Диапазон напряжения батареи: 6,8–8,4 В • Диапазон напряжения пост. тока: 6–16 В
Потребляемая мощность	< 11 Вт	< 8 Вт
Вес нетто	207 г	207 г
Размеры	Д x Ш x В: 112 × 71,2 × 34,1 мм	
Рабочая частота	<ul style="list-style-type: none"> • Частотный диапазон 5 ГГц 5,150–5,250 ГГц 5,250–5,350 ГГц 5,470–5,725 ГГц 5,725–5,850 ГГц 	<ul style="list-style-type: none"> • Частотный диапазон 2,4 ГГц 2,412–2,484 ГГц
Мощность передачи	< 23 дБм	/
Чувствительность приемника	/	-85 дБм (Трансляция: -80 дБм)
Задержка	не более 50 мс	
Полоса – Ширина рабочей полосы	20 МГц (Трансляция: 40 МГц)	
Температура	от -10 до 45 °С (работа) от -40 до 60 °С (хранение)	

Характеристики

Вход HDMI	Выход HDMI	Выход SDI
720p50/59.94/60	720p50/59.94/60	720p50/59.94/60
1080i50/59.94/60	1080i50/59.94/60	1080i50/59.94/60
1080p23.98/24/25/29.97/30	1080p23.98/24/25/29.97/30	1080p23.98/24/25/29.97/30
1080p50/59.94/60	1080p50/59.94/60	1080p50/59.94/60
3 840*2 160 30/25/24/29.97/23.98	3 840*2 160 30/25/24/29.97/23.98	1080p30/25/24/29.97/23.98

Вход SDI	Выход SDI	Выход HDMI
1080p60/59.94/50	1080p50/59.94/60	1080p50/59.94/60
1080i60/59.94/50	1080i50/59.94/60	1080i50/59.94/60
1080p30/29.97/25/24/23.98	1080p23.98/24/25/29.97/30	1080p23.98/24/25/29.97/30
720p60/59.94/50	720p50/59.94/60	720p50/59.94/60
1080psf23.98/24	1080p23.98/24	1080p23.98/24
1080psf25/29.97/30	1080i50/59.94/60	1080i50/59.94/60

* Примечание: Полосы рабочих частот и мощность беспроводной передачи изделия могут быть разными в разных странах и регионах. Более подробную информацию см. в местных законах и правилах.

Поддержка

Если у вас возникли проблемы с использованием изделия или вам понадобилась помощь, обратитесь в службу поддержки Eagleshero следующими способами:

 Eagleshero

 eagleshero.official

 Eagleshero Official

 Eagleshero

 Eagleshero

 Eagleshero Official

 support@eagleshero.com

 www.eagleshero.com

Заявление:

Все авторские права принадлежат компании SHENZHEN XIANGYING TECHNOLOGY CO., LTD. Без письменного разрешения компании SHENZHEN XIANGYING TECHNOLOGY CO., LTD. ни организации, ни частные лица не могут ни полностью, ни частично ни копировать, ни воспроизводить ни письменные, ни иллюстративные материалы, как и не могут распространять их в какой бы то ни было форме.

Заявление о товарных знаках:

Все товарные знаки принадлежат компании SHENZHEN XIANGYING TECHNOLOGY CO., LTD.

Примечание:

В связи с обновлением устройства или по другим причинам это Краткое руководство будет регулярно обновляться. Если не указано иное, данный документ предоставляется только как руководство по эксплуатации. Никакие содержащиеся в данном документе заявления, информация и рекомендации не являются гарантиями, ни явными, ни подразумеваемыми.

The logo features a stylized, thick black swoosh above the text. The text "EAGLES HERO" is rendered in a bold, black, sans-serif font. The letters are closely spaced, with "EAGLES" and "HERO" separated by a small gap.

EAGLES HERO

Manufacturer/Производитель: SHENZHEN XIANGYING TECHNOLOGY CO., LTD.

Address/Адрес: The first and second floors of Zhongyuntai Technology Industrial Plant in Tangtou Community, Shiyan Street, Bao'an District, Shenzhen, 518108, China

MADE IN CHINA/СДЕЛАНО В КИТАЕ

P/N: 3003080524